

tende a caduta | drop awnings

## DIAMO ALL'AMBIENTE LO SPAZIO CHE MERITA

*IT* Ci proteggiamo dal sole per vivere meglio, ma ne abbiamo bisogno per illuminare il nostro piccolo mondo. Così cerchiamo uno spazio da vivere all'aria aperta, che sia vicino al sole ma legato alla casa. Un giardino, un terrazzo, ognuno ha il suo posto speciale. Lo immaginiamo luminoso quando vogliamo la luce e protetto dal calore quando il sole è forte. Vorremmo sostenere la natura consumando meno energia. Circondarci di prodotti a basso impatto ambientale. Perché? Perché l'ambiente è la nostra casa, e ciò che fa bene all'ambiente fa bene anche a noi.

## WE GIVE THE ENVIRONMENT THE SPACE IT DESERVES

*EN* We protect ourselves from the sun to live better but we need it to light up our little world. So we look for an outdoor space under the sun but connected to our house. A garden, a terrace, everyone has a special place. We imagine it bright when we want light and protection from the heat when the sun is strong. We would like to support nature by consuming less energy. We would like to surround ourselves with products with a low environmental impact. Why? Because the environment is our home, and what is good for the environment is good for us too.

## GIBUS IS SUSTAINABILITY



**lavoriamo solamente con energia 100% sostenibile**

**we only work with 100% sustainable energy**



**utilizziamo alluminio riciclato, che in futuro potrà essere utilizzato di nuovo**

**we use recycled aluminum, which can be used again in the future**



**ci impegniamo per essere un'azienda «plastic free» entro il 2030**

**we commit ourselves to be a "plastic free" company by 2030**



**utilizziamo solamente carta certificata FSC, come per questo catalogo**

**we only use FSC certified paper, as we did for this catalog**

## tende a caduta | drop awnings

TENDE A CADUTA / DROP AWNINGS	> 4	SP	> 12
CLICK CABLE	> 6	TEKA	> 13
TOLO	> 8	CONFIGURAZIONI / CONFIGURATIONS	> 14
DIM	> 11	DATI TECNICI / TECHNICAL DATA	> 22

### I VANTAGGI DEL PRODOTTO GIBUS / ADVANTAGES OF GIBUS PRODUCTS



USI MENO IL CONDIZIONATORE  
E AIUTI L'AMBIENTE / YOU WILL USE LESS AIR  
CONDITIONING AND HELP THE ENVIRONMENT



AUMENTA IL COMFORT  
DEI TUOI SPAZI ABITATIVI / YOU WILL  
INCREASE THE COMFORT OF YOUR HOME



SCHERMATURA TERMICA E  
LUMINOSA / THEY ARE A SCREEN  
FROM THE WEATHER AND LIGHT

# tende a caduta | drop awnings

**IT** La gamma delle tende a caduta Gibus propone un'ampia serie di opzioni per schermare le superfici vetrate degli edifici.

Tutti i prodotti possono essere realizzati con la selezione tessuti della collezione Gibus, che presenta un'ampia scelta di tipologie, colori, fantasie. Tutti i tessuti sono selezionati per resistere agli agenti atmosferici e ai raggi solari.

I diversi modelli di tende a caduta si caratterizzano per la presenza o meno di un cassonetto in alluminio che protegge il tessuto una volta avvolto.

Inoltre il tessuto può essere guidato lateralmente da guide in alluminio o cavetti di acciaio per aumentarne la resistenza alla spinta del vento, oppure da braccetti che proiettano il tessuto secondo un angolo variabile rispetto alla superficie vetrata.

**EN** The Gibus range of drop-down awnings offers a wide range of options for shading the glazed surfaces of buildings.

All products can be made with the fabric selection of the Gibus collection, which presents a wide choice of types, colours and patterns. All fabrics are selected to resist atmospheric agents and sunlight.

The different models of drop awnings are characterised by the presence or absence of an aluminium cassette that protects the fabric once it is rolled up.

In addition, the fabric can be guided on the side by aluminium guides or steel cables to increase its resistance to wind pressure, or by arms that project the fabric at a variable angle from the glass surface.



### **Protezione solare**

**IT** Le tende a caduta migliorano efficacemente il comfort termico e visivo degli ambienti interni, riducendo la spesa energetica dell'edificio e migliorando la qualità degli ambienti. Filtrano e riducono le radiazioni solari con un'efficienza che dipende da peso, spessore e colore del tessuto.

### **Sun Protection**

**EN** The drop awnings effectively improve the quality of indoor climate and light condition, reducing the energy consumption of the building. They filter and protect from harmful ultraviolet rays. The level of protection depends on the weight, thickness and colour of the fabric.



### **Sensore vento**

**IT** Grazie all'anemometro collegato alla motorizzazione si avvolge automaticamente il telo in caso di vento superiore ai valori di resistenza massima del prodotto. Questo sensore, collegato al motore elettrico, assicura una protezione della tenda anche in condizioni meteorologiche sfavorevoli.

### **Wind sensor**

**EN** Thanks to the anemometer connected to the motor, the fabric rolls back as soon as the wind speed exceeds the resistance limits of the product. This sensor, connected to the electric motor, ensure the protection of the product in case of bad weather conditions.

# risparmio energetico | saving energy

IT Il risparmio energetico è un tema di sempre maggior interesse perché ha risvolti tanto sul piano dell'attenzione ambientale quanto su quello economico di ogni utente.

Per abbassare di 1 grado la temperatura di un edificio serve un'energia 3 volte maggiore rispetto alla quantità necessaria per aumentarla di 1 grado. Considerando il cambiamento climatico in atto e il conseguente aumento delle temperature, è certo che nei prossimi anni la domanda di sistemi per il raffreddamento degli ambienti continuerà a salire. Le **schermature** consentono di migliorare il comfort termico e visivo degli interni, di ridurre la spesa energetica dell'edificio e di migliorare la qualità degli spazi abitati. **Filtrano e riducono le radiazioni solari** con un'efficienza che dipende da peso, spessore e colore del tessuto.

## **Motori a basso consumo energetico.**

Ulteriore contributo al risparmio energetico è dato dall'utilizzo di silenziosi **motori 24V** ad alta efficienza energetica, a basso consumo alimentabili anche da pannello solare.

EN Saving energy is a topic of continuously increasing interest. It has captured attention both because people want to respect it and because they understand its financial implications. Lowering the temperature of a building by one degree requires three times the energy required to increase it by the same amount. Given the climate change currently under way and the consequent increase in temperatures, demand for systems to cool down spaces will surely continue to increase. **Screens** improve comfort, controlling the temperature without blocking the view of the outdoors. They can reduce a building's energy expenditure and make living spaces more enjoyable. Their ability to **filter out and reduce solar radiation** changes in line with the weight, thickness and colour of the fabric.

## **Energy-efficient motors.**

A further contribution to energy savings is made by the use of quiet, energy-efficient **24V motors** that can also be powered by solar panels.

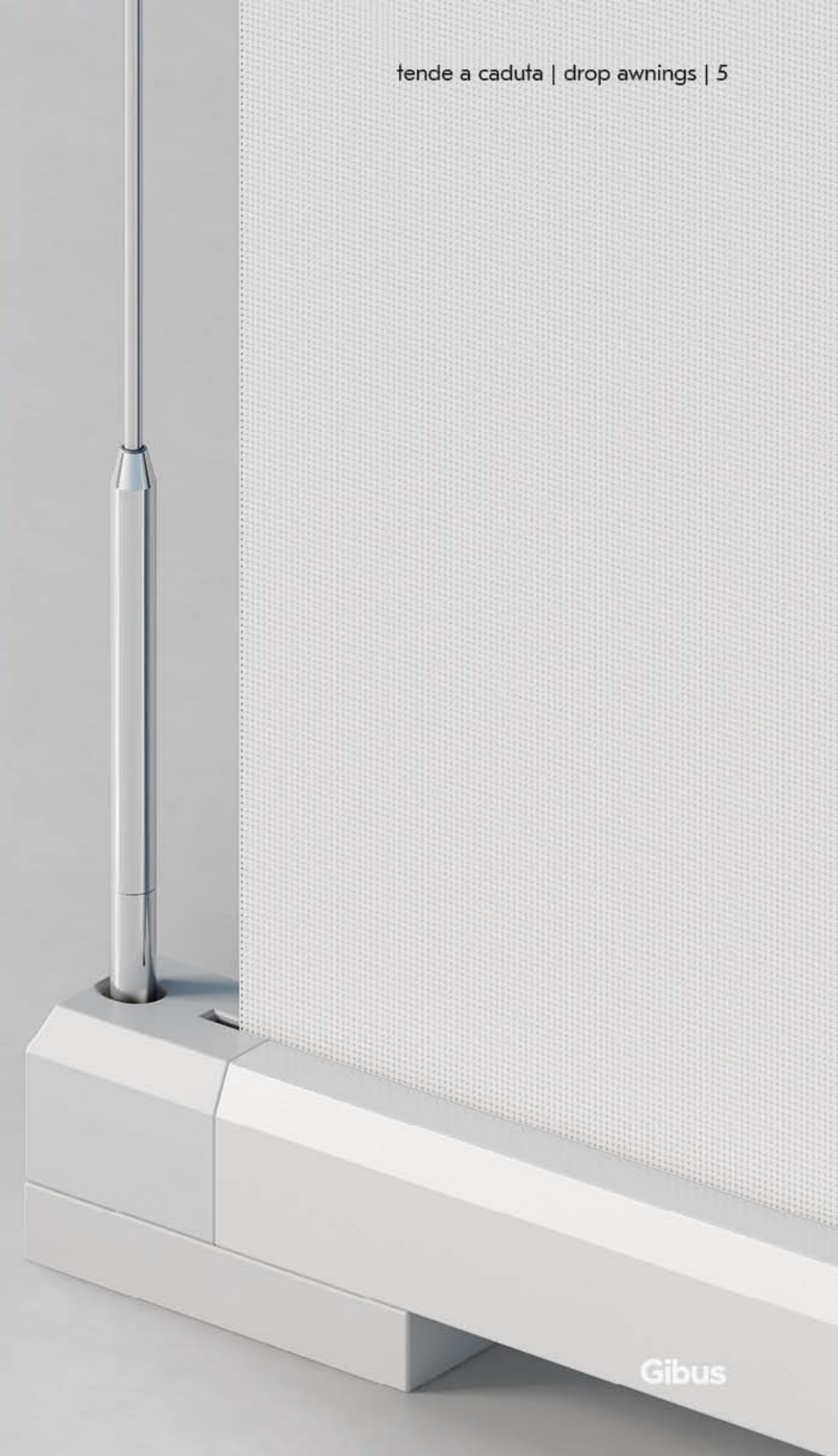
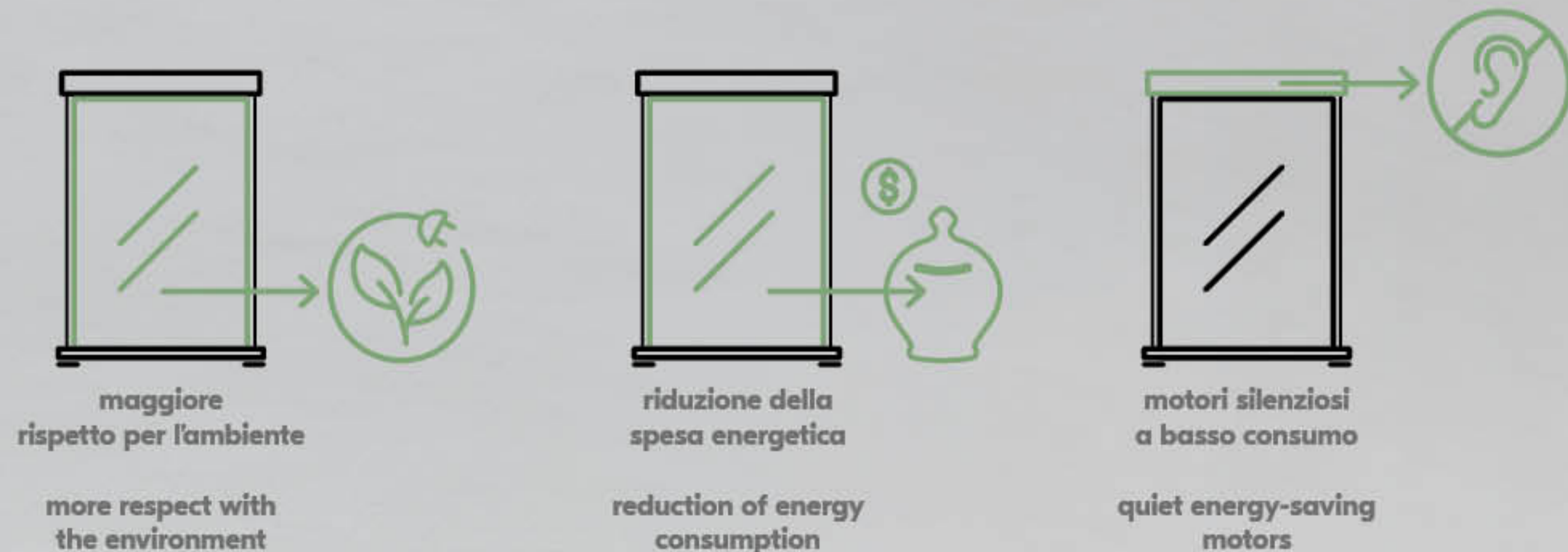



Gibus

## click cable

**Tipologia / tipología:** installazione privata / private house

**Località / location:** Italia / Italy

**Prodotti Gibus installati / products:** click cable 13



Gibus

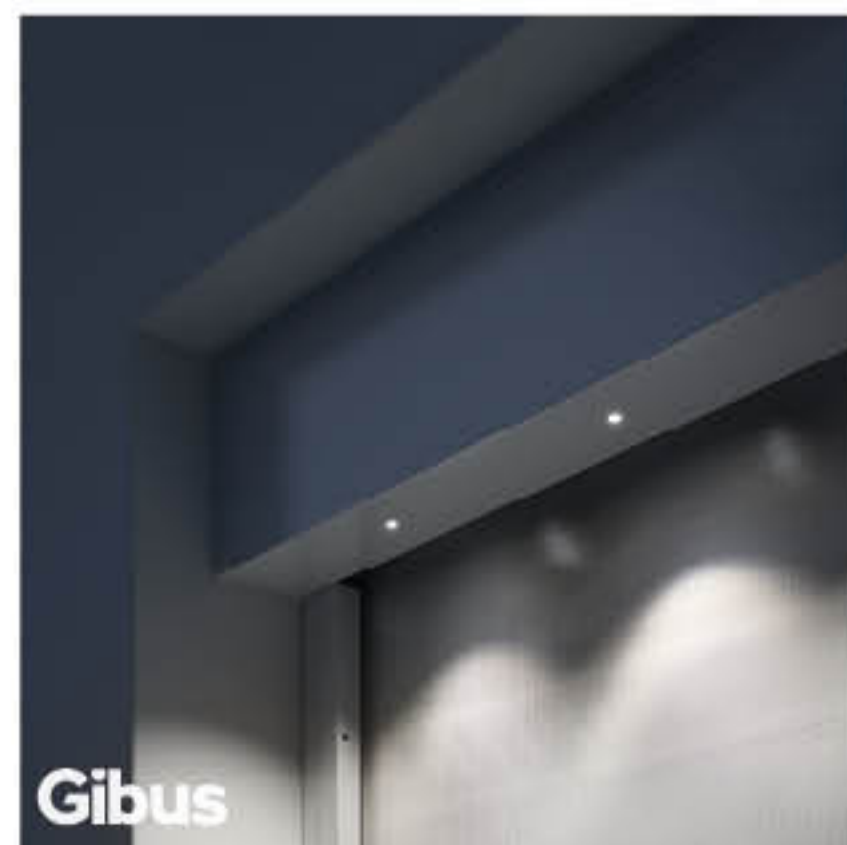

Gibus

**IT** Tende a caduta verticale in cassonetto di sezione quadrangolare, con frontale guidato lateralmente da cavi d'acciaio fissati a piedini con aggancio magnetico. Disponibili in cinque dimensioni: 11, 13, Ghost 11, Ghost 15 e Naked. Il cassonetto è ispezionabile e dotato di sistema di chiusura mobile (brevetto Smart Cover). Il modello Naked, privo di cassonetto, è la soluzione perfetta per l'installazione in una nicchia a soffitto, ove questa sia presente nell'edificio.

**Disponibili: variante FREE:** CLICK CABLE senza guide cavo e con piedini magnetici.

**variante EASY:** CLICK CABLE con piedini senza magnete e con guide cavo.

**Optional:** led Spot integrati nella parte inferiore del cassonetto per i modelli Click Cable 11, 13, Click Cable Ghost 11 e 15.

**EN** Drop awning composed of quadrangular cassette and front bar driven by steel cables fixed to magnetic feet at the bottom. It is available in 5 sizes: 11, 13, Ghost 11, Ghost 15 and Naked. The cassette can be easily opened thanks to the dynamic closure system (Smart Cover patent). The Naked model - without the cassette box - is the perfect solution if the building into which you wish to install the awning has a suitable recess above.

**Available: FREE version:** CLICK CABLE without cabled guides (with magnetic feet).

**EASY version:** CLICK CABLE feet without magnets (with cabled guide).

**Optional:** Integrated LED SPOT on the lower side of the cassette. They can be applied to the CLICK CABLE 11, 13, Click Cable Ghost 11 and 15.



smart cover patent

**attacco a soffitto / ceiling mount**



Gibus

**attacco a parete / wall mount**



Gibus

**IT** Il cassonetto di Click Cable 11, 13 è reversibile e consente di installare la tenda a parete o a soffitto o ad incasso.

Grazie al sistema di ancoraggio magnetico del frontale si ottiene un ottimo tensionamento del telo a tenda svolta, anche in presenza di vento.

Nel caso di installazione del cassonetto ad incasso, il rullo avvolgitore è fissato tramite il sistema brevettato Hook-Up che permette di rimuoverlo dal basso.

**EN** The box of Click Cable 11, 13 is reversible and allows the installation of the awning whether on the wall or the ceiling.

Thanks to the magnetic anchoring system of the front section, the fabric is taut when the awning is open even when it is windy.

With the recessed version the roller is fixed by the Hook Up patented system, thanks to which it can be removed from the bottom.

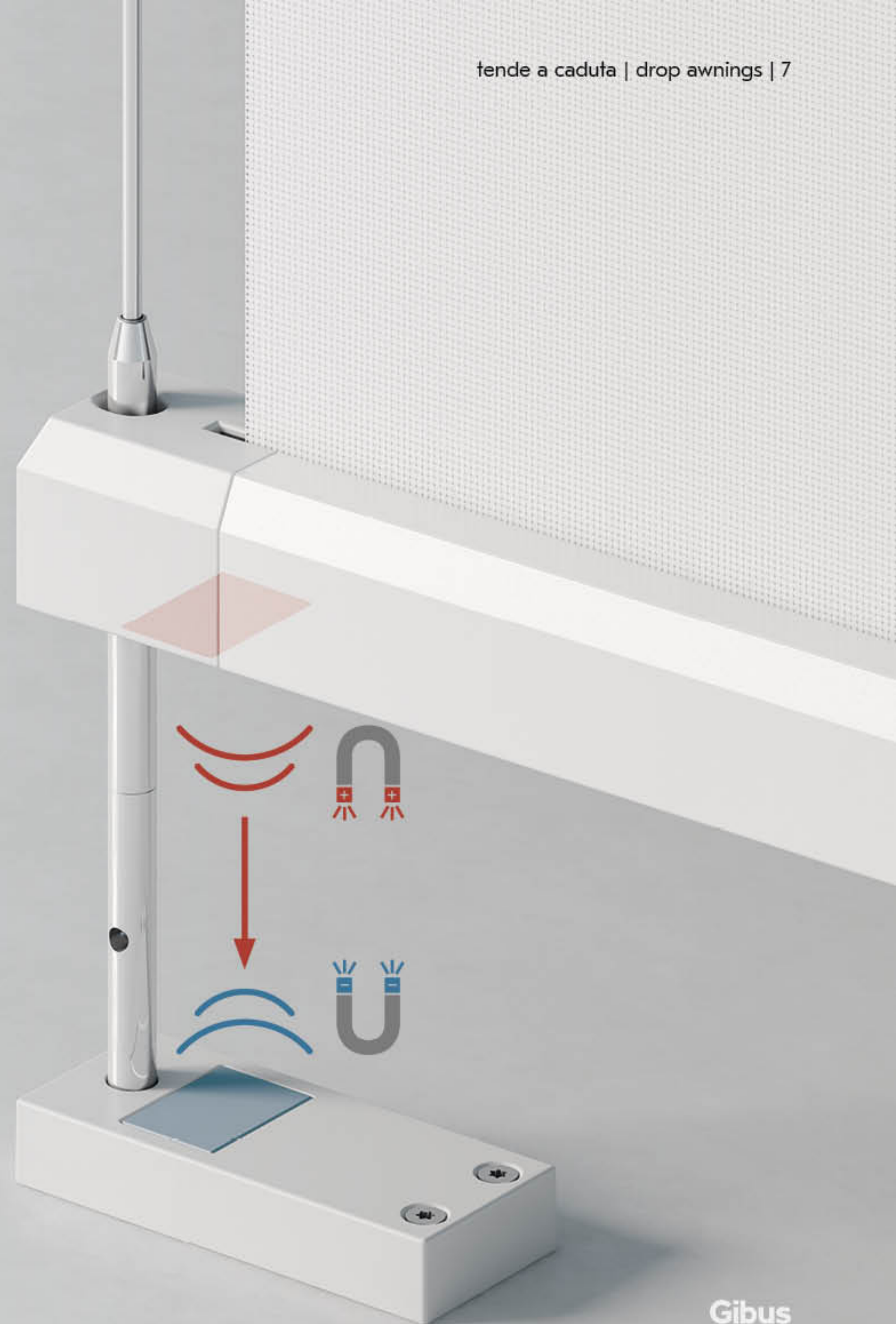

Gibus

## tolo cl

IT Tolo CL, tenda a caduta libera motorizzata.

Il cassonetto in alluminio contiene il telo con uscita posteriore e tutte le meccaniche per il movimento. Nulla risulta a vista.

È possibile il fissaggio sia a parete che a soffitto. Il frontale fa scendere il telo, che cade sulla verticale fino al punto di appoggio a terra o su ringhiera dove si collocano i piedini magnetici a forma di culla che ospitano il frontale.

La mancanza di guide rende possibile lo svolgimento della tenda in posizioni stabili diverse da quella verticale, come spesso richiesto nelle terrazze con ringhiera.

Per l'assenza di guide laterali si sconsiglia l'uso della tenda aperta in presenza di vento.

EN Tolo CL, motorized drop awning.

The aluminium cassette contains the cloth with the rear output and all the mechanical parts for the movement, all hidden and not visible. Tolo CL is suitable for wall or ceiling installation.

The frontal bar drops in line with the magnetic feet which can be placed on the floor or handrail.

Due to the absence of side guides it is recommended not to keep the awning open in wind conditions.







Gibus

## tolo cl

**Tipologia / tipología:** installazione privata / private house

**Località / location:** Spagna / Spain

**Prodotti Gibus installati / products:** Tolo CL

# tolo gc

**Tipologia / tipología:** installazione privata / private house

**Località / location:** Italia / Italy

**Prodotti Gibus installati / products:** Tolo GC

IT Tolo GC, soluzione motorizzata con guide cavo in acciaio laterali. Aprendo la tenda, il frontale scende scorrendo sui cavi guida laterali, trascinando il telo teso fino ad agganciarsi ai piedini magnetici posti alla base della tenda o in una posizione intermedia. I piedini magnetici in cui si fissano i cavi guida, possono essere montati direttamente a terra o su staffe di fissaggio a parete o in nicchia.

L'uscita posteriore del telo consente maggiore aderenza alla superficie vetrata e l'ottimizzazione degli ingombri interni permette al telo di offrire una migliore protezione.

EN Tolo GC, motorized with steel cable side guides.

When opening the awning, the frontal bar descends sliding on the side guide cables dragging the cloth to the magnetic feet positioned at the base of the awning or in an intermediate position.

The magnetic feet in which the guide cables are set can be installed directly on the ground, on wall brackets or on recessed wall. The rear exit of the cloth allows a greater adherence to the glass surface to provide better protection.

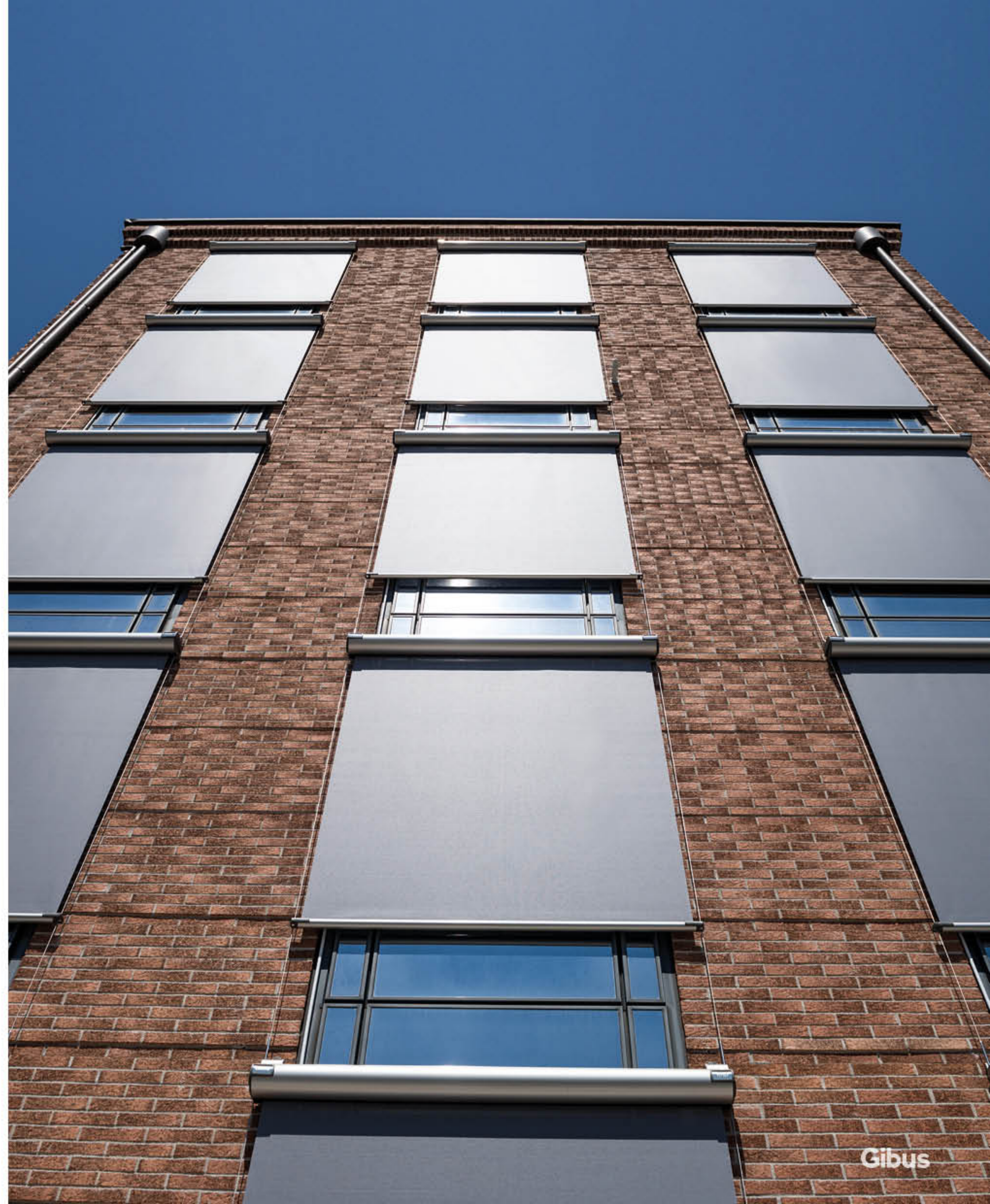



## dim

**Tipologia / tipología:** installazione privata / private house

**Località / location:** Italia / Italy

**Prodotti Gibus installati / products:** Dim 6G

**IT** Una linea di tende a caduta robuste, con guide laterali in alluminio per consentire un migliore scorrimento del telo e una maggiore protezione.

Sono ideali per schermare con o senza braccetti: finestre, porticati, vetrate di medie e grandi dimensioni.

Disponibili in più varianti, con o senza cassetto, sono tutte motorizzabili.

**EN** A line of robust drop awnings, with side aluminium guides to permit better fabric sliding and greater protection. They are ideal for shielding with or without arms windows, arcades, medium to large-sized commercial windows.

Available in several versions, with or without cassette, they can be motorized.





sp

**Tipologia / tipología:** installazione privata / private house

**Località / location:** Italia / Italy

**Prodotti Gibus installati / products:** Sp0 GC

**IT** I modelli SP, dal design essenziale ed estremamente semplici da installare, sono la soluzione base per proteggere e rendere più vivibili gli spazi già parzialmente protetti come terrazzi, portici e finestre. È una linea di tende a caduta con avvolgimento del telo su rullo con o senza la guida del cavo. A richiesta è disponibile un tettuccio di protezione aggiuntivo. La totale assenza di pomoli sul frontale la rendono particolarmente adatta alle installazioni in nicchia. Disponibili attacchi a parete o a soffitto. Comando di azionamento ad argano o a motore.

**EN** The SP models with their essential design and extremely simple installation are the basic solution for protecting outdoor areas and making partially protected areas, such as terraces, porticos and windows, more functional. The awning can be rolled up on the roller with or without the cabled guide. An additional protective roof is available on request. The lack of knobs on the frontal bar makes this model suitable for wall niche installation, in addition to the usual wall and ceiling installation. SP can be manually or motor operated.



# teka

**Tipologia / tipología:** installazione privata / private house

**Località / location:** Italia / Italy

**Prodotti Gibus installati / products:** Teka GC

IT I modelli Teka si caratterizzano per il design del cassonetto, moderno ed elegante, che ben si adatta a qualunque contesto architettonico. Alla componente estetica si aggiunge quella funzionale di protezione del telo per prolungarne la durata nel tempo.

La linea Teka si presta ad un montaggio a vista o in nicchia.

Resistenza, estetica e versatilità si uniscono brillantemente in varie soluzioni d'installazione. Facilità di montaggio grazie al sistema di testate in alluminio ad aggancio rapido su staffe parete o soffitto e regolazione dell'inclinazione del cassonetto nei modelli Teka 0/00/1/5.

I modelli Teka 1 e 5 sono provvisti di braccetto estensibile.

Disponibili sia con comando manuale ad argano che motorizzato.

EN The Teka models are characterized by the modern and elegant cassette design, suitable for any architectural context.

The aesthetic component is joined by the functional one, that is awning protection to extend its duration over time.

The Teka line can be installed in sight or in a niche.

Resistance, aesthetics and versatility are brilliantly united in various installation solutions. Easy assembly, thanks to the push-fit aluminium fast coupling system onto wall or the ceiling brackets and the cassette slope in the Teka 0/00/1/5 models.

The Teka 1 and 5 models are provided with an extendable arm.

Available with both manual winch and motorized control.



Gibus

Gibus

# CONFIGURAZIONI / CONFIGURATIONS click cable

CLICK CABLE 11

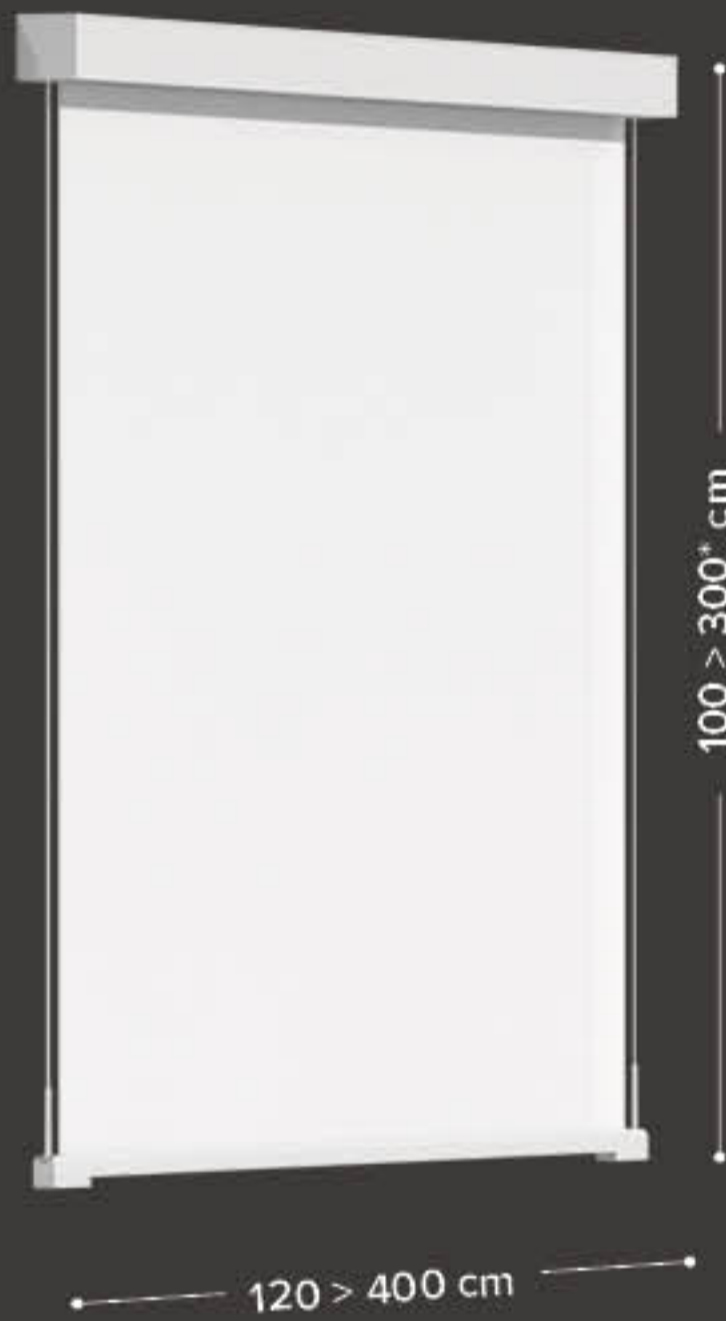

CLICK CABLE 13

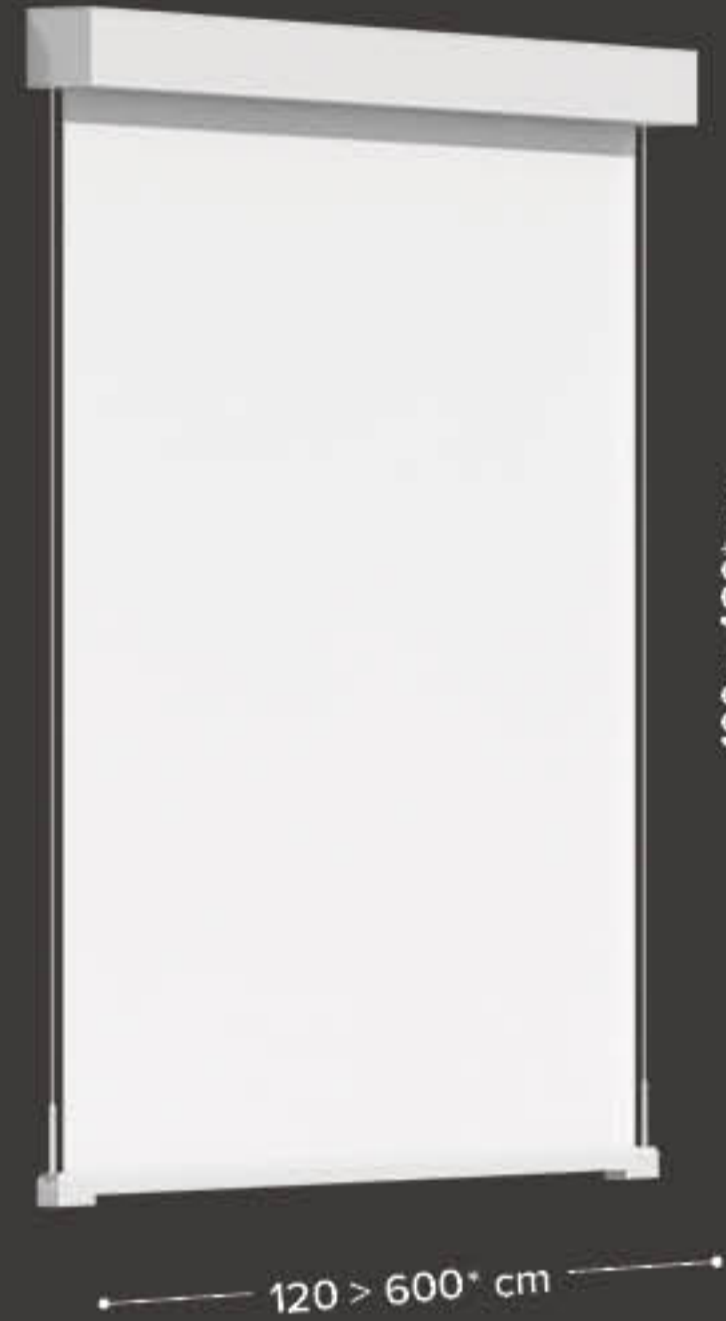

CLICK CABLE GHOST 11

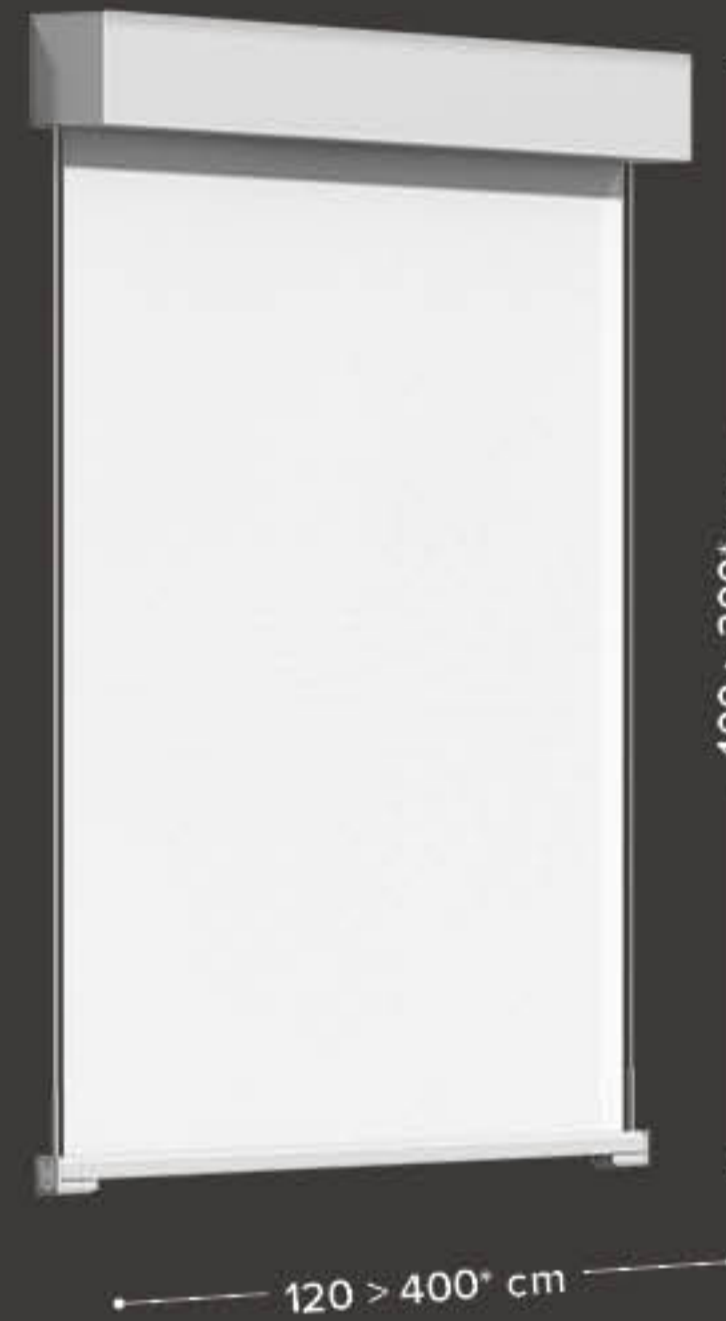

CLICK CABLE GHOST 15



CLICK CABLE NAKED

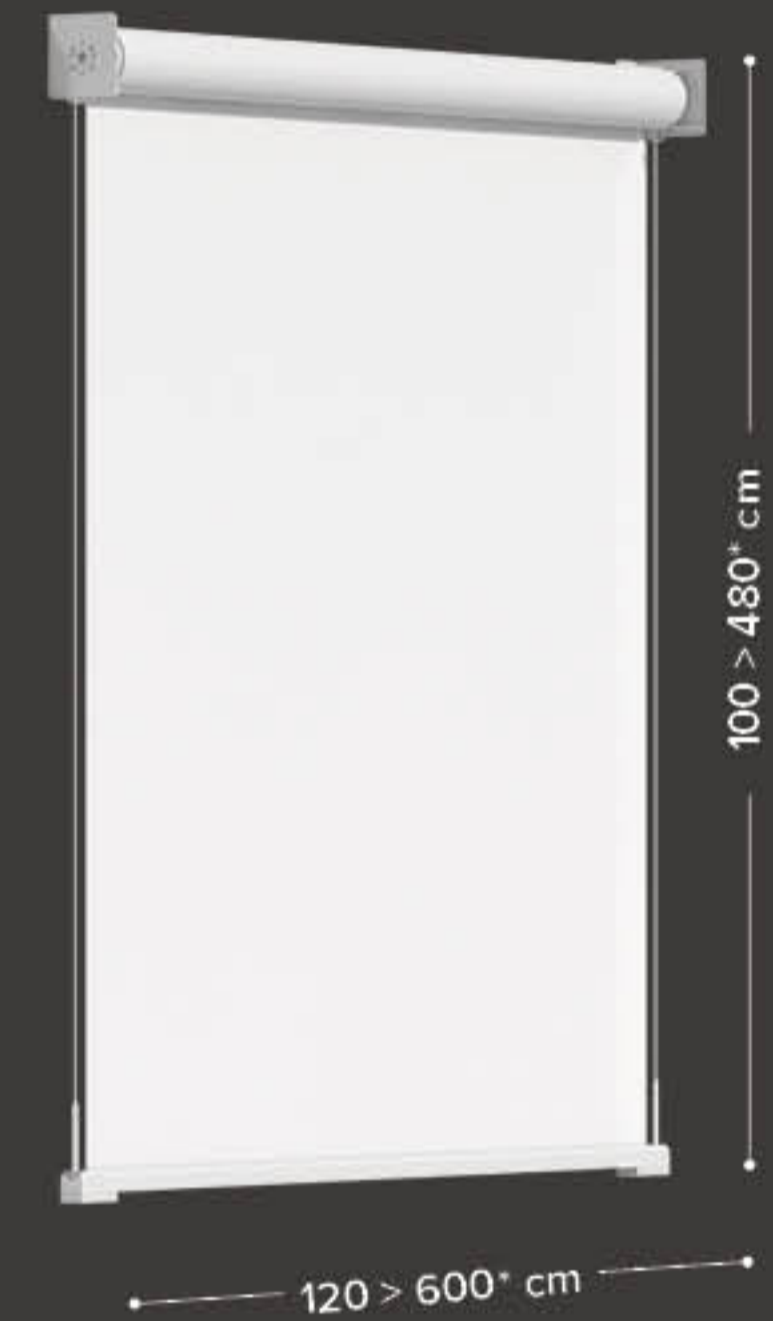

**VARIANTE FREE:**

Click Cable senza guide cavo e con piedini magnetici.

**FREE VERSION:**

CLICK CABLE without cabled guides (with magnetic feet).



**VARIANTE EASY:**

Click Cable con piedini senza magnete e con guide cavo.

**EASY VERSION:**

CLICK CABLE feet without magnets (with cabled guide).

\* limiti dimensionali in relazione al tipo di tessuto /  
dimensional limits depend on the type of fabric

# CONFIGURAZIONI / CONFIGURATIONS

## click cable

### CLICK CABLE 11 / 13 - CLICK CABLE GHOST 11 / 15

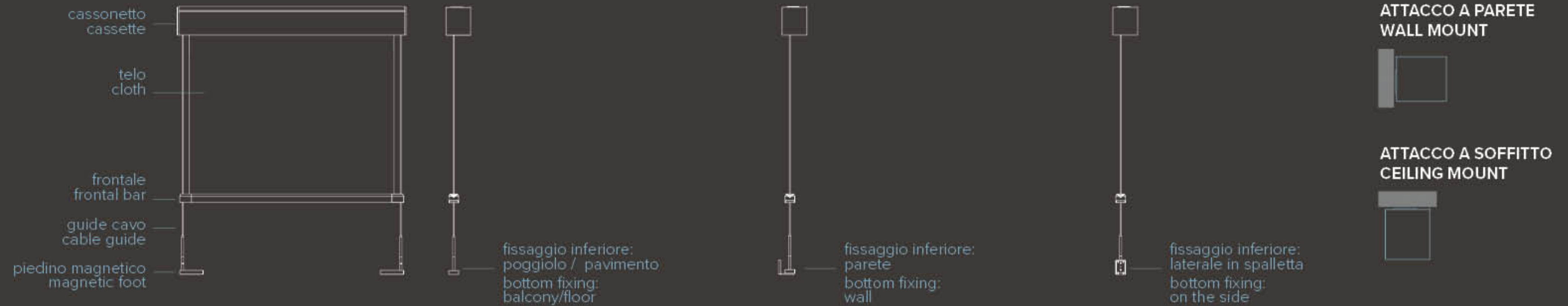

### CLICK CABLE NAKED

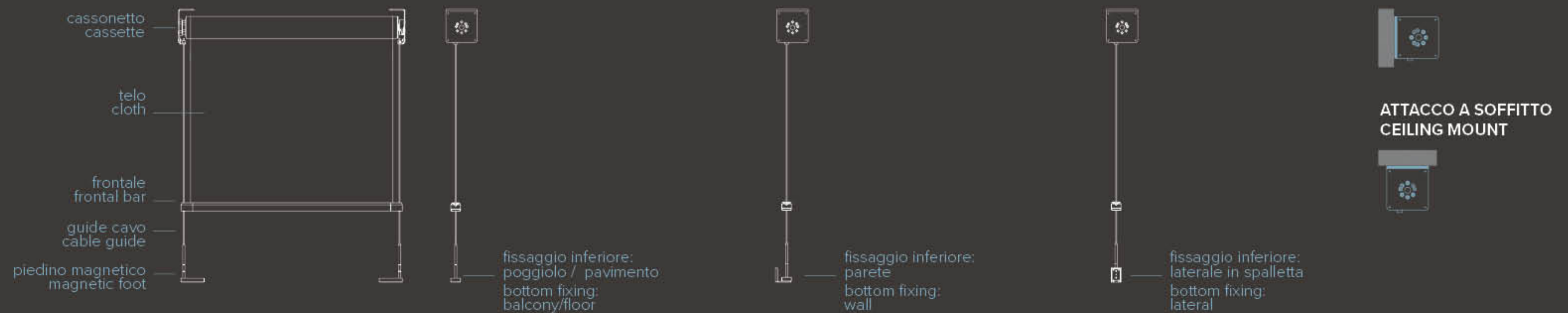

## CONFIGURAZIONI / CONFIGURATIONS

# tofo

**TOLO GC**  
guida cavo / cable guides

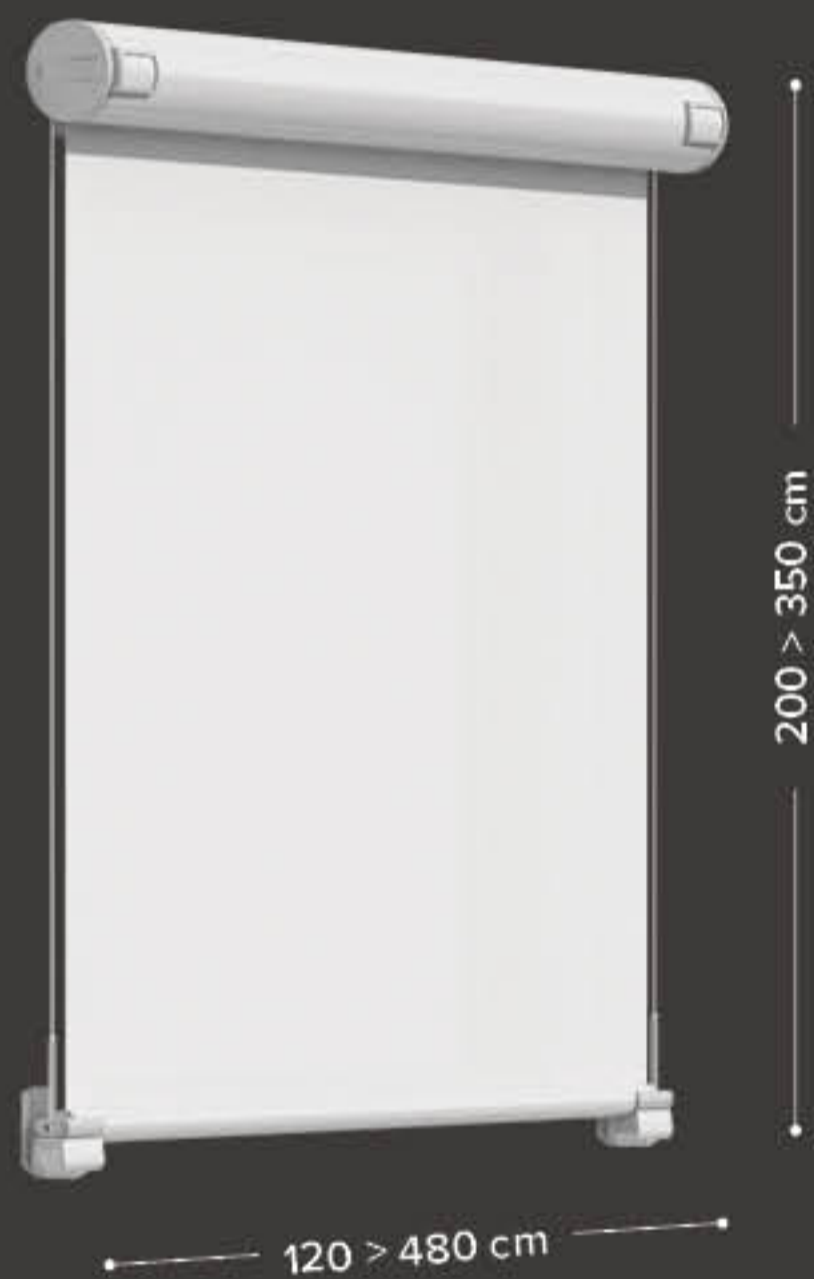

**TOLO CL**  
caduta libera / free fall

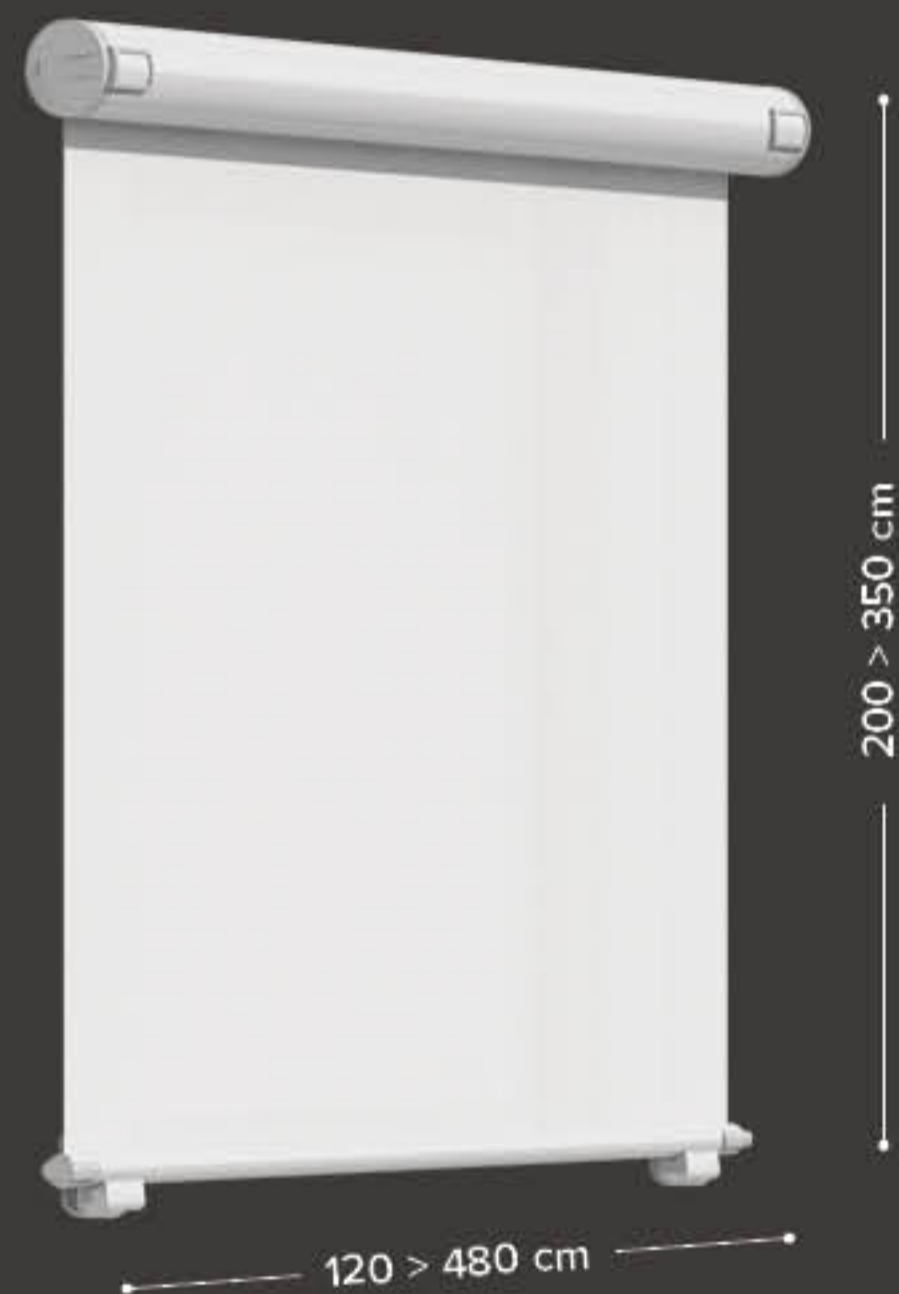



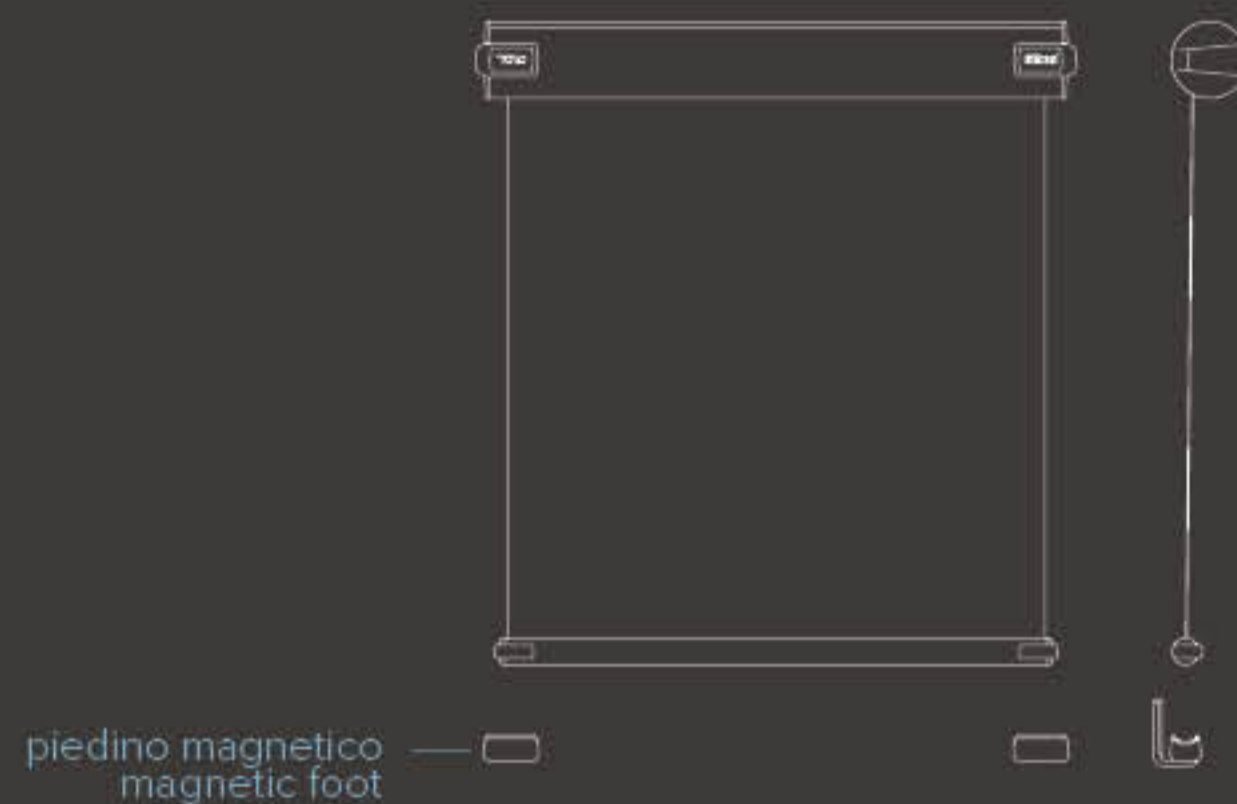
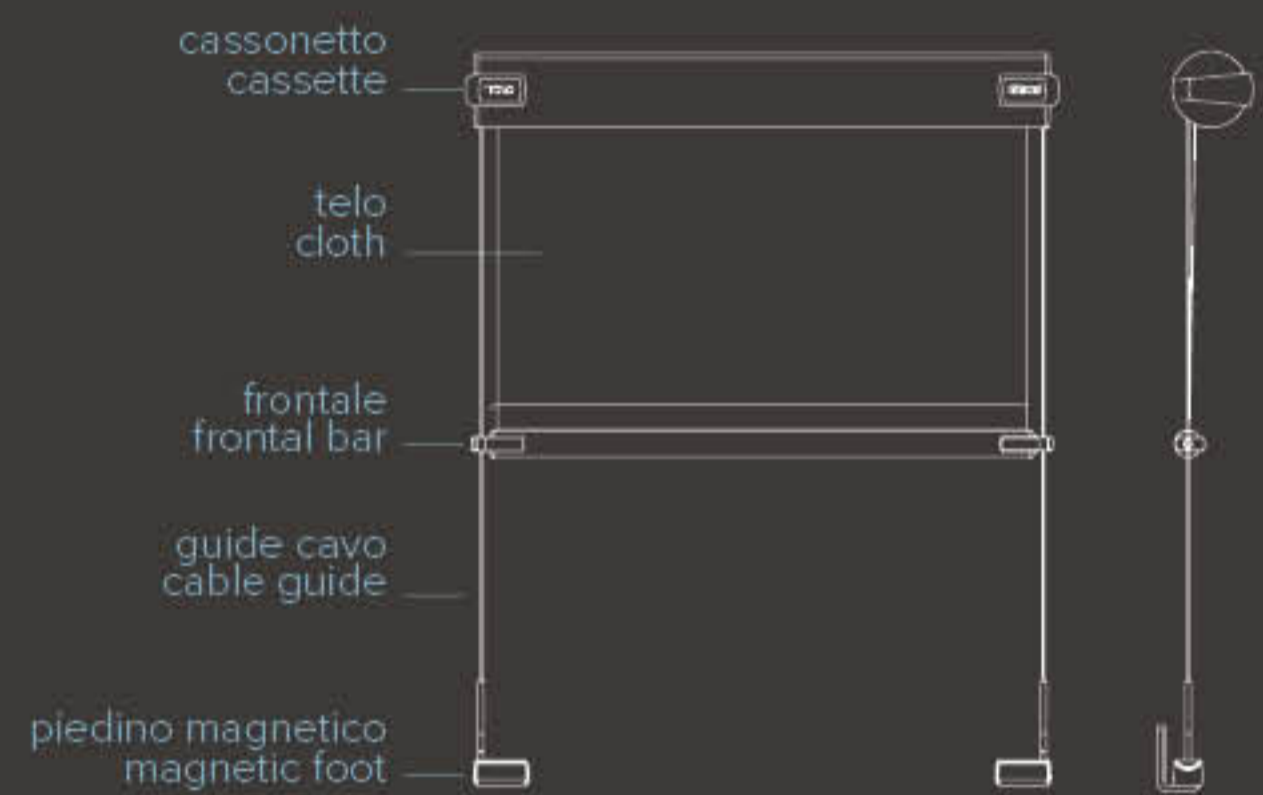

**ATTACCO A PARETE  
WALL MOUNT**



**ATTACCO A SOFFITTO  
CEILING MOUNT**

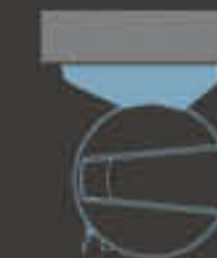

## CONFIGURAZIONI / CONFIGURATIONS

### dim

**DIM 0G**  
senza cassonetto / without cassette



Dotata di guide laterali in alluminio.

Equipped with aluminium side guides.

**DIM 5**  
senza cassonetto / without cassette



Dotata di guide laterali e ribalta del telo con controventatura.

Equipped with lateral guides and awning leaf with wind brace.

**DIM 6G**  
senza cassonetto / without cassette



Dotata di guide laterali in alluminio.  
Testate fissate al cassonetto in alluminio.

Equipped with aluminium side guides.  
Heads fastened to the aluminium cassette.

**DIM 6**  
senza cassonetto / without cassette

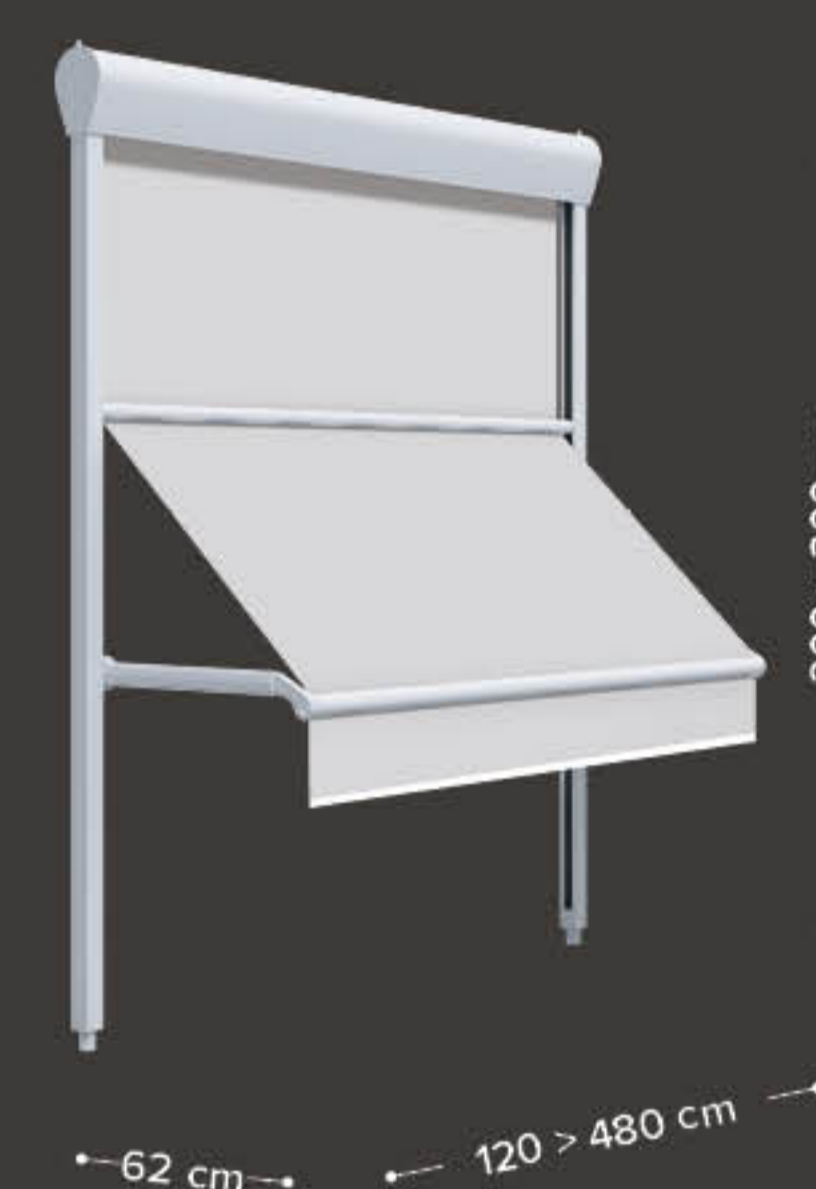

Dotata di guide laterali e ribalta del telo con controventatura. Testate fissate al cassonetto in alluminio.

Equipped with side guides and an awning leaf with a wind brace. Heads fastened to the aluminium cassette.

## CONFIGURAZIONI / CONFIGURATIONS

sp

SP 0



Ancoraggio a ringhiera o a pavimento.

Handrail or floor fastening.

SP 0 GC

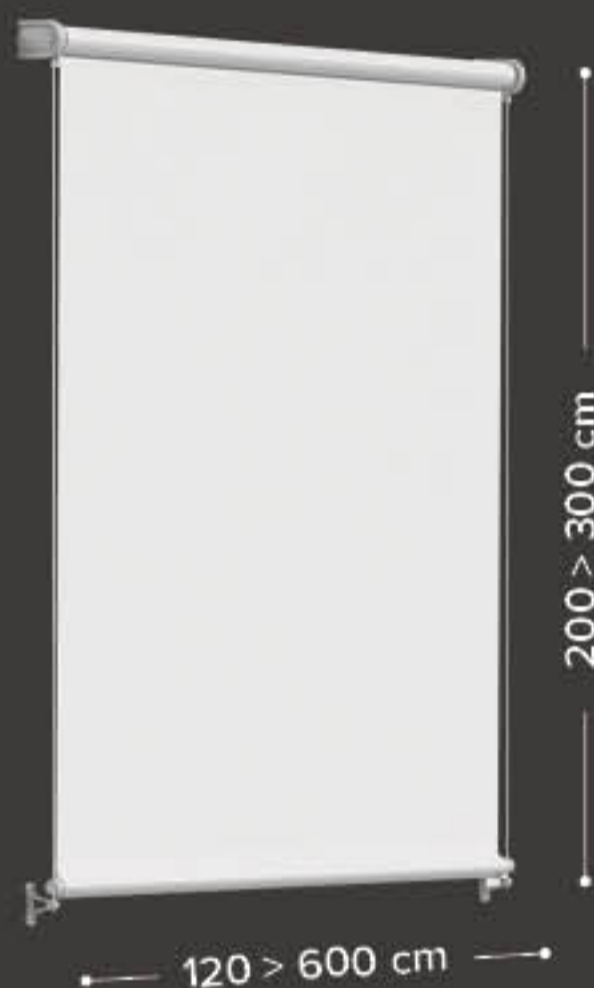

Ancoraggio a ringhiera o a pavimento completa di guide laterali in cavo d'acciaio inox da 4 mm.

Handrail or floor fastening and equipped with side guides and 4 mm stainless steel cable.

SP 00



Dotato di braccetti regolabili ancorati a ringhiera.

Equipped with adjustable arms fixed to the handrail.

SP 1

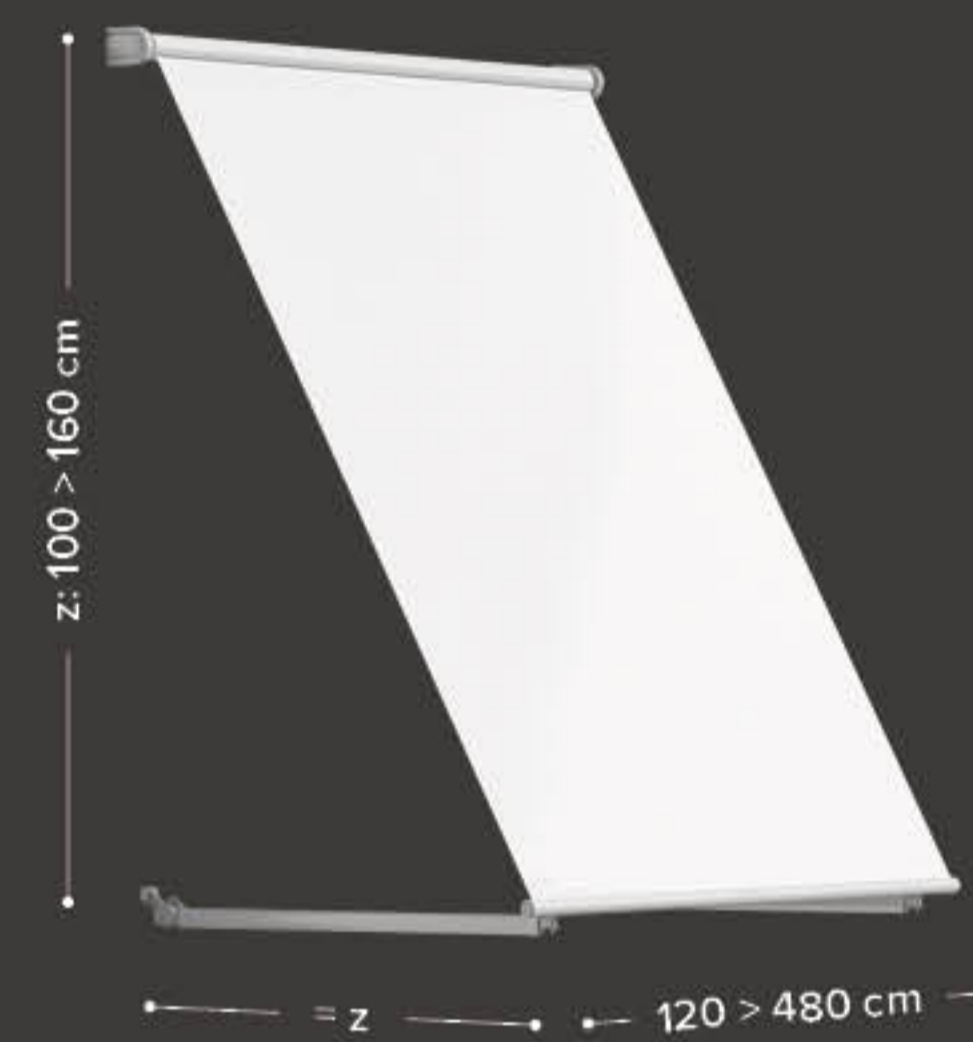

Dotato di braccetti fissi a parete con molla in trazione.

Equipped with arms fixed to the wall and a tension spring.

## CONFIGURAZIONI / CONFIGURATIONS

# teka

TEKA GC



Guide laterali in cavo d'acciaio inox 4 mm con tirante inferiore e staffa per tirante.

Side stainless steel 4 mm cable guides with lower tension rod and bracket.

TEKA OG



Modello di tenda a caduta con guide laterali in alluminio.

Drop awning model with aluminium side guides.

TEKA O

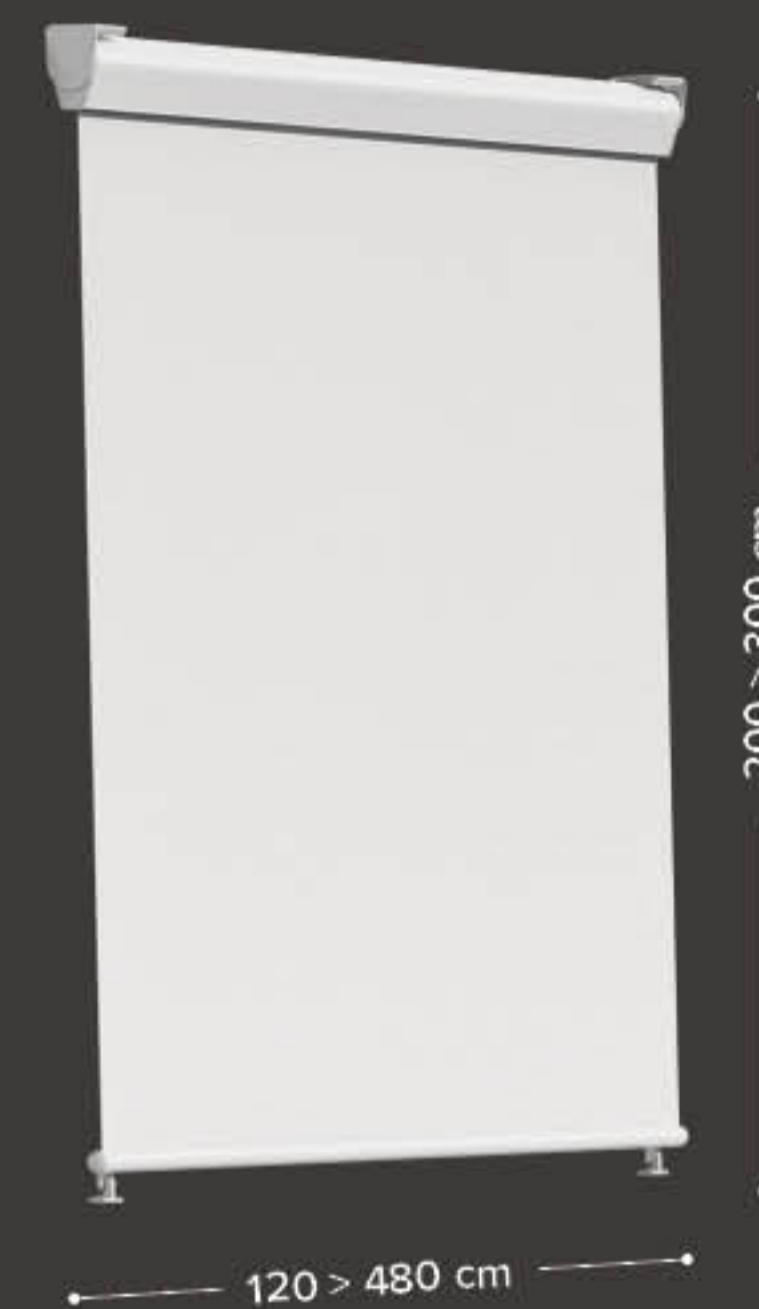

Modello di tenda a caduta senza guide, dotato di ganci e occhioli per ancoraggio a ringhiera o pavimento.

Drop awning model without guides, hooks and eyes for fastening to handrail or floor.

## CONFIGURAZIONI / CONFIGURATIONS

### teka

TEKA 00



Modello di tenda a caduta senza guide, dotato di braccetti registrabili per ancoraggio a ringhiera.

Drop awning model without guides, adjustable arms for fastening to handrail.

TEKA 5

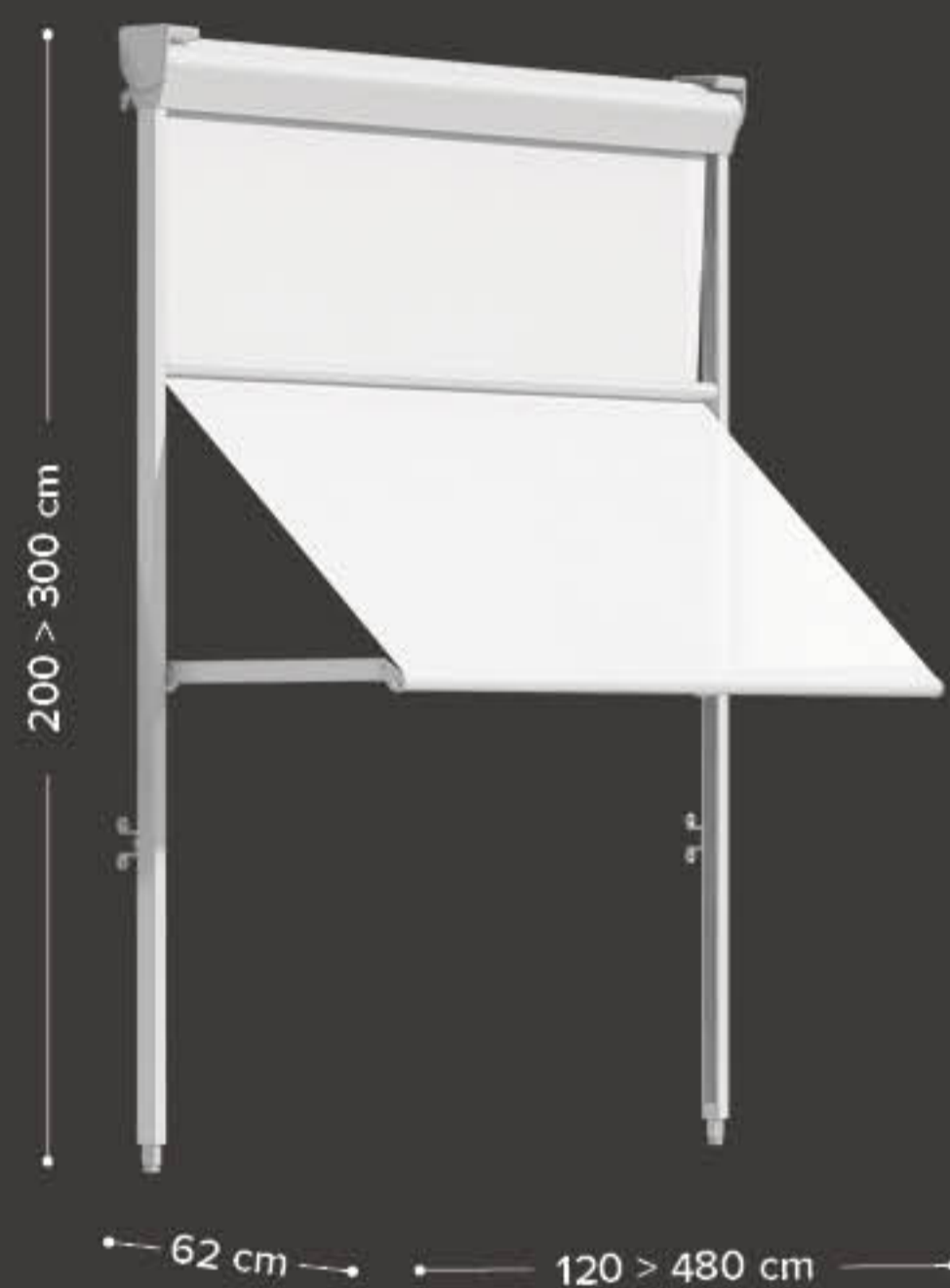

Modello di tenda a caduta con guide laterali in alluminio e ribalta del telo con controventatura.

Awning model with aluminum side guides and an awning leaf with a wind brace.

TEKA 1



Modello di tenda a caduta senza guide dotato di braccetti a parete con molla in trazione.

Drop awning model without guides and equipped with wall arms and tensioned spring.

## DATI TECNICI / TECHNICAL DATA

### colori struttura / frame colours

**IT** L'alluminio utilizzato subisce un trattamento preventivo che fissa meglio la vernice alla superficie precedentemente pulita, rallentandone l'aggressione da parte di agenti atmosferici e delle nebbie saline. La verniciatura a polveri dell'alluminio ne aumenta la protezione dalla corrosione e da agenti aggressivi ed ha elevate caratteristiche meccaniche. Qualità e durata della verniciatura sono certificate dal marchio Qualicoat.

**EN** The aluminium used in our products is given a preventive treatment to seal the coating on its surface after it has been cleaned. This effectively slows down the aggressive effects of weathering and salty spray. Powder coating further increases the protection given to the aluminium, against corrosion and weathering. Its mechanical features are also highly sophisticated. Paint quality and durability are certified by the Qualicoat label.

N.B. Per abbinamenti e disponibilità, fare sempre riferimento al listino Gibus in vigore.  
For combinations and availability, always refer to the Gibus price list in force.

 RAL 9010 matt	 RAL 8019 matt	 RAL 9001 LL sablé
 RAL 9016 matt	 RAL 9005 matt	 RAL 9006 LL sablé
 RAL 1013 matt	 RAL 8017 matt	 RAL 9007 LL sablé
 RAL 7035 matt	 INOX GIBUS metallic	 ANTHRACITE GIBUS sablé
 RAL 7030 matt	 RAL 9010 satin	 DB 703 LL sablé
 RAL 7032 matt	 RAL 1013 satin	 RAL 7016 LL sablé
 RAL 9006 matt	 RAL 7035 satin	 RAL 7021 LL sablé
 RAL 9007 matt	 RAL 8017 satin	 RAL 1247 GIBUS sablé
 RAL 7039 matt	 RAL 9010 sablé	 CORTEEN GIBUS sablé
 RAL 7016 matt	 RAL 9016 sablé	
 BRONZE GIBUS matt	 RAL 1013 sablé	

## tessuti / fabrics

**IT** I tessuti acrilici e in poliestere sono cuciti di serie; su richiesta possono essere saldati. I tessuti in poliestere sono leggeri, resistenti all'usura, ai raggi UV e agli agenti atmosferici. I teli ombreggianti sono microforati e indeformabili, consentono una buona visibilità verso l'esterno e preservano l'intimità verso l'interno. Hanno un'eccellente resistenza a intemperie e ai raggi UV.

**EN** The acrylic and polyester fabrics are sewn as standard; on request they can be welded. The polyester fabrics are resistant against wear, UV rays and weather. The shading fabrics are micro-holed and not deformable; they allow good visibility to outwards while maintaining privacy. They are highly resistant to bad weather and UV rays.

I teli oscuranti sono spalmati in PVC e impermeabili. La vernice UV assicura una lunga durata nel tempo e la tecnologia del PVC oscurante protegge dalle radiazioni del sole e blocca il calore.

**EN** Acrylic, polyester, shading and blackout fabrics are available.

Acrylic and polyester fabrics are sewn as standard; on request they can be welded. The polyester fabrics are resistant against wear, UV rays and weather. The shading fabrics are micro-holed and not deformable; they allow good visibility to outwards while maintaining privacy. They are highly resistant to bad weather and UV rays. The blackout fabrics are PVC coated and waterproof. The UV paint makes the fabric last a long time and the shading PVC technology protects from the sun's radiation and blocks the heat.

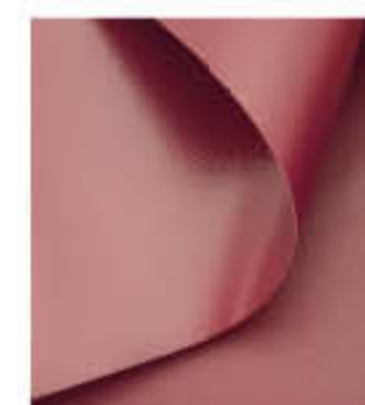

OMBREGGIANTE /  
SHADE FABRICS



OSCURANTI /  
BLOCKOUT FABRICS



SCREEN



ZANZARIERA /  
INSECT NETS

### TESSUTI SCREEN / SCREEN FABRICS:



Soltis 86 - 14%\*

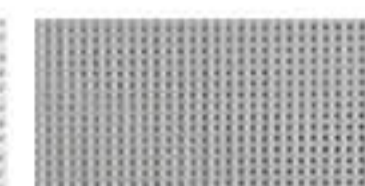

Soltis 88 - 8%\*

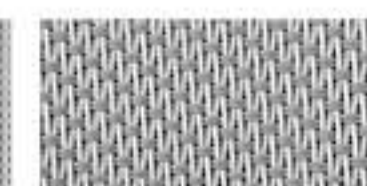

Serge 600 - 5%\*



Fabriscreen - 5%\*



Veozip - 5%\*



Soltis 92 - 4%\*

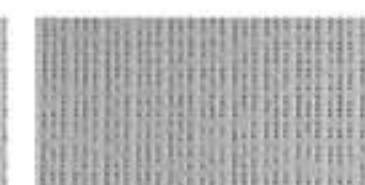

Soltis 96 - 4%\*



Starscreen - 3,5%\*



Soltis W88 - W96

\* coefficiente di apertura / opening coefficient

**INFORMATIVA PER IL CLIENTE GIBUS** Dal 01.09.13 è entrato in vigore il Regolamento Europeo UE 528/2012 che disciplina la commercializzazione e l'utilizzo di prodotti biocidi: agenti ad azione antimicotica. Alcuni dei tessuti utilizzati da Gibus per confezionare i propri prodotti subiscono questo trattamento.

**INFORMATION FOR GIBUS-CUSTOMERS** From 01-09-2013 the European Regulation 528/2012 concerning the placing on the market and use of biocidal products has come into force. These are antimycotic agents. Some of the fabrics used by Gibus undergo this treatment.

## motorizzazioni e automatismi motorizations and automatisms

**IT** Motorizzazioni e automatismi garantiti da partner d'eccellenza come Somfy®, Nice, Cherubini. I motori sono praticamente invisibili inseriti all'interno del rullo avvolgitore, di potenza variabile in rapporto alle dimensioni della tenda. Inoltre i nuovi **Nice Silent 24 Volt I Solar** garantiscono la massima silenziosità ed efficienza energetica. Gli automatismi rendono attiva la tenda per un comfort maggiore in totale sicurezza. Il **sensore Sunis Wirefree II IO** rileva l'intensità del sole e il telo si apre o si chiude autonomamente e in modo intelligente, senza tener conto di nuvole passeggere. E quando il vento rilevato dal **sensore Eolis Wirefree IO** si intensifica, la tenda automaticamente risale. Il sistema di controllo monitora costantemente la forza del vento e gestisce di conseguenza l'avvolgimento del telo salvaguardando la tenda anche quando si è assenti.

**EN** Motorized and automated systems guaranteed by partner d'eccellenza like Somfy®, Nice, Cherubini. The motors are practically invisible, located inside the roller that retracts the fabric. Power is variable, depending on the size of the awning. In addition, the new **Nice Silent 24 Volt I Solar** guarantee the maximum silence and energy efficiency. The automatism activates the awning to bring you the utmost comfort and total safety. The **Sunis Wirefree II IO** detects the sun's intensity, allowing the fabric to open and close autonomously and intelligently. Passing clouds do not interrupt it. When the **Eolis Wirefree IO** detects an intensification in the wind, the awning automatically springs into action. The control system is constantly monitoring the wind's strength in order to manage the extension and retraction of the fabric, thus protecting it even when you're not there.

somfy.



**Situto 1  
Pure IO**



**Smooove 1 A/M IO  
con cornice a scelta /  
frame of your choice**



**Sensore / Sensor  
Sunis Wirefree II IO**

+



**Sensore / Sensor  
Eolis Wirefree IO**

## GIBUS

### la nostra qualità / our quality



**IT** Dal telo ai particolari costruttivi, dalla produzione al cliente: la qualità totale Gibus è eccellenza nei tessuti, nei meccanismi e nelle lavorazioni fino ad arrivare all'assistenza e alla competenza che si trovano nei punti vendita.

**EN** From the awning to the technical details, from production to the client: Gibus total quality is excellence in fabrics, mechanisms and production up to assistance and competence in the points of sale.



**IT** La sicurezza certificata di una pergola solida e robusta, all'avanguardia nel rispetto delle norme della Comunità Europea. Marchio CE/UKCA, obbligatorio sulle pergole in base a quanto previsto nella normativa europea EN 13561. Gibus testa tutte le tende per garantire la resistenza al vento prevista dalla normativa europea EN 13561. Classificazione al vento: classe 3.

**EN** Certified safety of a solid and robust pergola, at the forefront with regard to European Union standards. CE/UKCA mark, obligatory for pergola according to what is set forth in the European EN 13561 standard. Gibus tests all awnings to check they resist to wind in accordance to the EN 13561 standard. Wind classification: class 3.



**IT** Gibus è dotato di un ologramma anticounterfeiting con un codice alfanumerico unico. È la firma inequivocabile dell'autenticità e della qualità Gibus. Un sistema che tutela il cliente finale, garantendogli massima trasparenza: vengono dichiarati originalità, luogo di provenienza e qualità dei materiali.

**EN** Gibus makes use of holographic anti-counterfeit security technology and a unique alphanumeric code. It is the unmistakable signature of the authenticity and quality of Gibus. A system that protects the end user, guaranteeing maximum transparency since originality, place of origin and quality of materials are well declared.



**IT** Avanzate tecnologie di costruzione e cura artigianale nelle rifiniture, per meccanismi che durano e funzionano nel tempo.

- Struttura in lega leggera d'alluminio
- Particolari in acciaio INOX
- Cromatazione per proteggere anche le parti più remote e nascoste dall'aggressione di agenti esterni.

**EN** Cutting edge manufacturing technologies and craftsmanlike attention for the finishing, for mechanisms that last and work over time.

- Light aluminium alloy structure
- Stainless steel components
- Chromate-treated aluminium to protect even the most remote and hidden parts from the aggression of external agents.



**IT** Per tutte le informazioni specifiche avrai a tua disposizione i Gibus Atelier: per fare un sopralluogo, per darti i consigli più appropriati e preparare un preventivo accurato. Troverai il punto vendita più vicino a casa tua su [www.gibus.com](http://www.gibus.com)

**EN** For any specific information a Gibus Atelier dealer will be at your disposal to make an on-site consultation and to prepare an accurate quotation.



**IT** Una collezione di 600 disegni, coordinabili con le altre parti della struttura. Tante opportunità per una tenda su misura come nella bottega del sarto italiano.

- Tessuti con trattamento TEFLON per resistere a sole, pioggia, smog, muffe

- Cuciture in filo TENARA® garantite 10 anni contro l'usura
- PVC oscuranti specifici per la protezione totale sole-pioggia
- Nuovi tessuti in poliestere per migliori performance
- Screen e Soltis per ripararti dal sole senza rinunciare alla luce.

**EN** A collection of 600 designs, which can be coordinated with the other parts of the structure. Countless opportunities for a made-to-measure awning like the ones of an Italian tailor.

- Fabrics treated with TEFLON to make them resistant to sun, rain, smog, and mould.
- Sewn with TENARA® thread, guaranteed for 10 years against wear.
- Two series of specific filtering PVC for total protection from sun and rain
- New fabrics in polyester for better performance.
- Screen and Soltis to protect yourself from the sun without renouncing the light.



**IT** Siamo i primi ad essere soddisfatti e sicuri della qualità dei nostri prodotti, per questo ve li garantiamo 5 anni. Le condizioni di garanzia sono specificate in dettaglio nel manuale "uso e manutenzione" che accompagna ogni prodotto.

**EN** We are the first to be satisfied and certain of the quality of our products, for this reason we give you a five-year guarantee. The guarantee terms are specified in detail in the "use and maintenance" manual that accompanies each product.



**IT** La certificazione ISO 9001 attesta che il sistema di gestione della qualità dell'impresa è stato riconosciuto conforme a uno standard di eccellenza. La certificazione ISO 45001 garantisce che il sistema di gestione sia conforme allo standard di riferimento e comunica ai dipendenti e alla collettività che l'azienda protegge la salute e la sicurezza dei propri lavoratori mettendo a disposizione risorse organizzative, strumentali ed economiche.

**EN** ISO 9001 certification attests that the company's quality management system has been recognised as meeting a standard of excellence. ISO 45001 certification ensures that the management system complies with the relevant standard and informs employees and the public that the company protects the health and safety of its workers by providing organisational, instrumental and economic resources.

# tende a caduta | drop awnings

---

CLICK CABLE

---

---

SP

---

---

TOLO

---

---

TEKA

---

---

DIM

---



IT Fotografie, disegni, colori e testi hanno scopo esemplificativo, non hanno alcun valore contrattuale. Per la sottoscrizione del contratto è necessario fare riferimento al listino Gibus in vigore. Stampato da Grafiche Gemma - maggio 2023

EN Photographs, drawings, colors and texts are purely illustrative, with no contractual value. Please refer to Gibus current price list when the contract is signed. Printed by Grafiche Gemma - May 2023

**Gibus** Via L. Einaudi, 35 - 35030 Saccolongo (Pd - Italy) - [www.gibus.com](http://www.gibus.com)

**Photos:** Fragment 3D **images:** Fragment Architecture/Bluemotion - **Graphic design:** Santacroce DDC